

## TorchLED 2 Ex

### Manuale



VERSIONE	MODIFICHE
1.0	Prima edizione
1.1	09.11.22 P.2 ATEX Numero inserito
1.2	02.05.23 P.6 nuovo numero articolo 862000, S.8 peso della lampada
1.3	10.08.23 P.15 Dichiarazione UE di conformita adattata
1.4	30.10.23 Nuovo flusso luminoso, autonomia di funzionamento della luce di emergenza
1.5	22.04.24 P.8-10 Testi adattati

## Indice

<b>1</b>	<b>Informazioni generalmente.....</b>	<b>3</b>
1.1	Piano di contrassegno di pericoli ed avvertenze.....	3
1.2	Responsabilità del gestore.....	3
<b>2</b>	<b>Montaggio .....</b>	<b>4</b>
2.1	Generalmente.....	4
2.2	Ambiente .....	4
2.3	Scarica elettrostatica .....	4
2.4	Ricaricare TorchLED 2 Ex.....	5
2.5	Pacco batterie .....	5
2.6	Stoccaggio / Pulizia .....	5
<b>3</b>	<b>Prodotto.....</b>	<b>6</b>
3.1	Descrizione del prodotto .....	6
3.2	Condizioni speciali per impieghi sicuri .....	6
3.3	Risico.....	7
3.4	Campi di applicazioni .....	7
3.5	Proprietà e caratteristiche del prodotto .....	7
3.6	Composizione della fornitura.....	8
3.7	Dati tecnici TorchLED 2 Ex .....	8
3.8	Dati tecnici stazione di ricarica.....	9
3.9	Dimensioni torcia TorchLED 2 Ex / stazione di carica .....	10
<b>4</b>	<b>Panoramica delle funzioni .....</b>	<b>11</b>
4.1	Spiegazioni dei simboli.....	11
4.2	Funzioni di comando .....	11
4.3	Indicazione dello stato di carica .....	12
4.4	Funzione d'emergenza.....	12
<b>5</b>	<b>Manutenzione e ricerca errori .....</b>	<b>13</b>
5.1	Accumulatore .....	13
5.2	Ispezione e manutenzione .....	14
5.3	Ricerca degli errori .....	14
5.4	Riparazioni .....	14
<b>6</b>	<b>Dichiarazione EU di conformità .....</b>	<b>15</b>
<b>7</b>	<b>Servizio di assistenza .....</b>	<b>16</b>
7.1	Indirizzi del servizio di assistenza .....	16
7.2	Nota redazionale .....	16
7.3	Smaltimento del pozzetto.....	16

## 1 Informazioni generalmente

### 1.1 Piano di contrassegno di pericoli ed avvertenze

#### **Pericolo**

Situazione pericolosa, che procurerà sicuramente gravi ferite o porterà alla morte, se non viene evitata.

#### **Attenzione**

Situazione pericolosa, che potrebbe procurare ferite lievi o anche gravi se non viene evitata.

#### **Indicazione**

Indica informazioni, che non riguardano danni a persone, per esempio danni alle cose.

#### **Misura di protezione**

Migliorare la sicurezza applicando una misura protettiva.

### 1.2 Responsabilità del gestore

1. Assicuratevi che questo documento venga sempre conservato in forma leggibile insieme all'apparecchio.
2. Leggete le presenti istruzioni per l'uso con attenzione prima della prima messa in servizio dell'apparecchio
3. Questo prodotto viene sviluppato e prodotto esclusivamente per l'uso indicato nella presente documentazione. Qualsiasi altro uso che non è espressamente indicato potrebbe compromettere l'incolumità del prodotto e/o rappresentare una fonte di pericolo.
4. Il produttore declina qualsiasi responsabilità per danni che vengono causati da un uso improprio o non conforme alla destinazione del prodotto.
5. Per garantire un livello di sicurezza corrispondente nei paesi che non fanno parte della Comunità Europea, oltre agli riferimenti normativi nazionali è necessario osservare anche le norme e le disposizioni in vigore in questi paesi.
6. L'installazione della stazione di carica TorchLED 2 Ex deve avvenire secondo le direttive in vigore.
7. Il produttore declina qualsiasi responsabilità nel caso di esecuzioni non professionali durante il montaggio nonché delle deformazioni che eventualmente ne risultano.
8. Prima dell'esecuzione di qualsiasi intervento sulla stazione di carica TorchLED 2 Ex è necessario disinserire l'alimentazione elettrica.
9. In occasione della manutenzione devono essere utilizzati esclusivamente pezzi originali del produttore. I lavori di manutenzione alla torcia tascabile TorchLED 2 Ex devono essere eseguiti solo da personale specializzato qualificato.
10. Tutte le procedure che non sono espressamente previste dal produttore nelle istruzioni non sono consentite.
11. Il materiale di imballaggio (materiali plastici, polistirolo, ecc.) deve essere conservato al di fuori della portata dei bambini perché rappresentano una potenziale fonte di pericolo.

#### **Indicazione**

Nonostante la torcia tascabile TorchLED 2 Ex sia concepita per condizioni ambientali rigide, è necessario assicurare che questa venga impiegata in conformità al grado di protezione IP54, per evitare danneggiamento e malfunzionamenti.

È anche necessario assicurare che la stazione di carica della torcia tascabile TorchLED 2 Ex venga fatta funzionare in un luogo al riparo dall'umidità e dal bagnato.

<b>creato</b> 27.09.2022 chal	<b>modificato</b> 22.04.2024 chal	<b>codice proprietà</b> 3071760
-------------------------------------	---	------------------------------------

## 2 Montaggio

### 2.1 Generalmente

La TorchLED 2 Ex è una luce a sicurezza intrinseca controllata da microcontrollore.

#### Componenti:

- Scheda principale con 2 LED di potenza + un LED di segnalazione, la scheda funge da termodispersore.
- Scheda della batteria che contiene celle Li-Po collegate in parallelo e il circuito di carica, il contattore della batteria e i circuiti limitatori di corrente e di potenza. La batteria non può essere sostituita dall'utente. La ricarica avviene solo nella zona sicura.

La TorchLED 2 Ex può essere ricaricata solo dal caricabatterie universale che contiene i circuiti di commutazione di sicurezza ed è stata verificata secondo EN-IEC-60079-11.

### 2.2 Ambiente

Osservare sempre le norme locali e almeno IEC60079-14 (zone a rischio d'esplosione - parte 14: Progettazione, scelta e installazione degli impianti elettrici) o altre norme comportamentali locali.

La ricarica deve avvenire solo in zone sicure con la stazione di ricarica originale di GIFAS. Utilizzando un altro caricabatterie, decade la protezione a sicurezza intrinseca della TorchLED 2 Ex. La stazione di ricarica deve essere utilizzata solo in ambienti interni puliti e asciutti. L'intervallo di temperature consentito durante la procedura di ricarica deve essere compreso tra 0 °C e +40 °C.

La scarica e lo stoccaggio possono essere effettuati in ogni zona 1 o zona 21 oppure in una zona sicura in conformità con il marchio e IEC60079-14, in particolare con l'intervallo di temperature ambiente di dimensionamento Ta.

Sulla TorchLED 2 Ex non deve depositarsi polvere, è necessario adottare misure igieniche adeguate per impedirlo.

Anche se la TorchLED 2 Ex può essere utilizzata a temperature inferiori ai 0°C, deve essere tenuto conto del fatto che la capacità della batteria può ridursi notevolmente (fino al 50%).

Quando la batteria TorchLED 2 Ex è completamente scarica, è consigliabile la ricarica immediata al di fuori della zona a rischio di esplosioni nella base di ricarica originale.

Deve essere tenuto presente anche il fatto che i circuiti di sicurezza nella TorchLED 2 Ex rimangono sempre attivi, anche quando il dispositivo pare essere spento.

Questi circuiti scaricano lentamente la TorchLED 2 Ex finché i circuiti di sicurezza della batteria si disinseriscono completamente.

### 2.3 Scarica elettrostatica

In caso di pericolo di scariche elettrostatiche, la superficie della TorchLED 2 Ex deve essere controllata per quanto riguarda la sua sicurezza durante l'uso conforme.

È necessario assicurare che la TorchLED 2 Ex non venga utilizzata in un ambiente con un meccanismo produttore di generazione della carica che può influire sulla TorchLED 2 Ex.

**Esempi di luoghi in cui la TorchLED 2 Ex non può essere utilizzata:**

- Zone in cui avviene un trasferimento pneumatico di polveri.
- Zone in cui si verificano picchi di tensione in un processo di verniciatura a polvere.

**2.4 Ricaricare TorchLED 2 Ex**

La TorchLED Ex può essere ricaricata solo con il caricabatterie universale Gifas, che contiene circuiti di commutazione di sicurezza ed è stato verificato secondo la EN-IEC-60079-11.

- Osservare la temperatura ambiente durante la ricarica  $0\text{ °C} < T_a < +40\text{ °C}$
- Il tempo di standby TorchLED è pari a 1 anno, ma è consigliabile di verificare la batteria ad intervalli regolari, poiché la scarica della batteria al di sotto dei 2 V provoca un deterioramento continuo delle celle e riduce la durata della batteria.
- Se la TorchLED 2 Ex è stata spenta automaticamente a causa di una bassa tensione della batteria (2,8 V), dovrebbe essere ricaricata il prima possibile poiché un'ulteriore autoscarica delle celle sotto i 2 V provoca la distruzione definitiva delle celle e riduce la durata della batteria.
- Celle LiPo "rianimate" che sono state scaricate sotto i 2 V non sono consigliate e perdono la loro garanzia. In caso di dubbio, rivolgersi al proprio rivenditore.
- Il caricabatterie universale può essere alimentato da batterie da 12V-48VCC e mette a disposizione la tensione protetta necessaria sul circuito di commutazione del caricabatteria sulla scheda della batteria.
- Il caricabatterie può essere alimentato con corrente anche tramite un adattatore di rete da 230V che fornisce una tensione continua SELV (a isolamento doppio) secondo IEC-61558-2-6 o IEC-61010-1 inferiore a 50V.
- Non tentare di caricare la TorchLED 2 Ex con un normale caricabatterie TorchLED 2 normale.
- Il caricabatterie non è in grado di riconoscere una non TorchLED 2 Ex e una TorchLED 2 Ex tramite il suo magnete e pertanto fornisce la tensione e polarità necessarie.
- Nella zona a rischio di esplosioni, i contatti di carica sono protetti da circuiti elettrici a sicurezza intrinseca al fine di evitare l'infiammabilità. Si consiglia di non toccare inutilmente i contatti per evitare scariche elettrostatiche che possono danneggiare il circuito di carica.
- Internamente la batteria è collegata in modo costante con la scheda principale della TorchLED 2 Ex. Non toccare nessuno dei circuiti e non disassemblare il dispositivo. La batteria non può essere sostituita dall'utente.

**2.5 Pacco batterie**

La batteria della TorchLED 2 Ex dovrebbe essere in grado di raggiungere 1000 cicli di carica. A partire da questo momento la capacità può essere ridotta del 20% rispetto alla capacità originaria. Poiché altri fattori possono ridurre ulteriormente la capacità della batteria, è consigliabile sostituire la batteria quando si è verificata una riduzione percettibile della capacità.

**2.6 Stoccaggio / Pulizia**

Per lo stoccaggio nono sono necessarie misure supplementari. È necessario assicurare che l'imballaggio venga protetto da danni. In caso di sporcizia, pulire la lampada con un panno. Non utilizzare abrasivi o solventi!

## 3 Prodotto

### 3.1 Descrizione del prodotto

Sulla TorchLED 2 Ex antiesplosiva sono presenti le seguenti etichette:



Illustrazione 2: Iscrizione interna



Illustrazione 1: Iscrizione esterno

Il marchio CE attesta che il vostro apparecchio soddisfa i requisiti di sicurezza delle direttive 2014/34/EU.

II 2 G Ex ib IIC T4 Gb

II 2 D Ex ib IIIC T140°C Db

La TorchLED 2 Ex è stata concepita per l'impiego in applicazioni industriali e soddisfa i requisiti della categoria di prodotti 2 (per l'impiego in zone a rischio di esplosioni). L'impiego di miscele esplosive di gas, nebbie, vapori o polvere nell'aria. La TorchLED 2 Ex è adatta per l'impiego in zone a rischio di esplosioni che sono classificate come zona 1, 21, 2 e 22. Sono applicabili il grado di protezione impiegato è la sicurezza intrinseca, il gruppo di gas IIC e il gruppo di polvere IIIC. La classe di temperatura relativa all'accensione del gas è T4. La temperatura superficiale massima relativa all'accensione della polvere è pari a 140°C.

Il rispetto dei requisiti fondamentali di sicurezza e sanitari è stata assicurata dal rispetto della EN

60079-0: 2012 / A11: 2013 (requisiti generali) e EN 60079-11: 2012 (sicurezza intrinseca).

La temperatura ambiente  $-20\text{ °C} < T_a < +45\text{ °C}$ .

Il numero di certificato ATEX è SEV 22 ATEX 0644 X. La X posposta al numero di certificazione indica che vigono condizioni particolari per l'impiego sicuro come indicato in basso.

### 3.2 Condizioni speciali per impieghi sicuri

- La ricarica della TorchLED 2 Ex in una zona a rischio di esplosioni non è consentita
- Sono consentiti solo i seguenti caricabatterie originali TorchLED Ex di Gifas Electric:
  - TorchLED 2 Ex stazione di ricarica 230 VAC, Gifas N° art. 860998
  - TorchLED 2 Ex stazione die ricarica 12 - 48 VDC, Gifas N° art. 860999
  - La massima corrente di cortocircuito prospettiva sul punto di allacciamento del caricabatterie universale alla sorgente di corrente deve essere  $\leq 300\text{A}$ .

creato	modificato	codice proprietà
27.09.2022 chal	22.04.2024 chal	3071760

### 3.3 Risico

#### **Attenzione**

In particolari circostanze il fascio di luce può danneggiare la vista.

#### **Misura di protezione**

Non rivolgere lo sguardo sul LED da breve distanza senza una particolare misura di protezione. Come misura di protezione si consiglia l'uso di occhiali protettivi con lenti oscurate.

### 3.4 Campi di applicazioni

La torcia tascabile TorchLED 2 Ex è una moderna lampada da banco e d'ispezione che può essere usata per i più svariati scopi d'impiego.

- Lampada da banco e d'ispezione per scopi di manutenzione
- Lampada da campo per l'uso nella protezione civile o uso militare
- Uso privato

Grazie alla tecnologia LED più recente, la TorchLED 2 Ex lavora in modo molto efficiente dal punto di vista energetico.

#### **Indicazione**

La stazione di carica del TorchLED 2 Ex è adatta per il montaggio su materiali normalmente infiammabili. Campo di temperatura d'impiego della torcia tascabile TorchLED 2 Ex da -20°C fino +45°C.

### 3.5 Proprietà e caratteristiche del prodotto

Le proprietà di base e i vantaggi della torcia tascabile TorchLED 2 Ex sono:

- custodia robusta in poliammide con parti dell'impugnatura sovrastampate in gomma elastomerica
- antiscivolo / resistente agli urti
- stand-alone
- peso ridotto
- supporto per cintura / linguette per tracolla / linguette per tracolla
- diversi modi operativi
- funzione memoria = l'ultima impostazione rimane memorizzata
- contatti di carica resistenti alla corrosione (acciaio per molle inossidabile placcato in oro)

### 3.6 Composizione della fornitura



Illustrazione 3: TorchLED 2 Ex

Illustrazione 4: Stazione di ricarica

### 3.7 Dati tecnici TorchLED 2 Ex

Tensione d'esercizio:	3.7 V Batteria ai polimeri di litio, 1.440 mAh
Tempo di carica per una carica complete dell'accumulatore:	ca. 5 h
Durata di illuminazione 2 LEDs:	ca. 3.5 h (per altre indicazioni, vedi il capitolo 4)
Corpo illuminante:	2 Power-LED
Flusso luminoso 2 LEDs:	215 lm
LED indicatore dello stato di carica:	verde
Colore della luce:	bianco freddo, 5'000 K
Durata di LED:	> 50'000 h
Grado di protezione:	IP54 (Involucro chiuso)
Classe di protezione:	III
Range di temperatura:	- Carica: -20 °C fino a +45 °C - Impiego: 0 °C fino a +40 °C
Dimensioni (A x L x P):	116 x 68 x 34 mm
Peso:	182 g



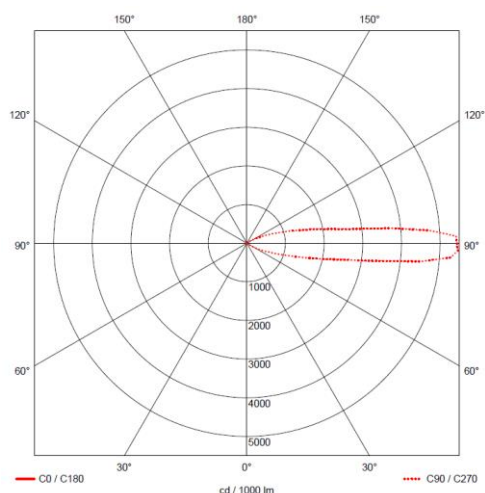

**Illustrazione 5: Caratteristica di emettanza luce piena**

### 3.8 Dati tecnici stazione di ricarica

Tensione d'esercizio:	12 - 48 VDC 100 - 240 VAC 50/60 Hz
Tensione di carica:	6.2 V, 320 mA (TorchLED 2 Ex, con polarità inversa) 9.1 V, 780 mA (non TorchLED 2 Ex)
Involucro:	ABS
Peso:	110 g / 180 g
Gradi di protezione:	IP44
Classe di protezione:	II
Condatti:	acciaio inox da molle, placcati in oro
Range di temperatura:	0 °C fino a +40 °C
Dimensioni (A x L x P):	80 x 87 x 44 mm
Tipo di montaggio:	montaggio a parete o sul tavolo

#### **i** **Indicazione**

Nel caso di una scarica profonda degli accumulatori, per un breve periodo non è possibile alcuna indicazione dello stato di carica durante la ricarica nella stazione di carica, nonostante l'accumulatore venga in effetti caricato!

L'indicazione appare non appena l'accumulatore è caricato oltre la tensione di soglia; questo non è un malfunzionamento del TorchLED 2 Ex ovvero del caricatore.

L'intervallo di temperature durante la carica degli accumulatori va da 0 °C fino a +40 °C. Gli accumulatori non possono essere caricati al di fuori di questi valori.

3.9 Dimensioni torcia TorchLED 2 Ex / stazione di carica



Illustrazione 6: Dimensioni TorchLED 2 Ex





Illustrazione 7: Dimensioni stazione di carica

## 4 Panoramica delle funzioni

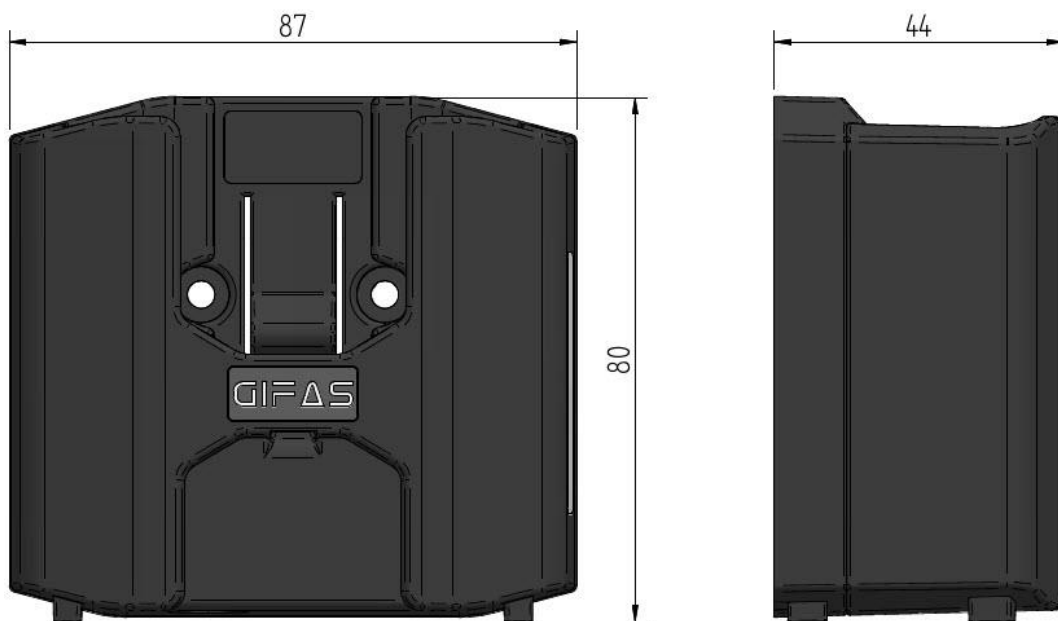

### 4.1 Spiegazioni dei simboli







Funzioni dei tasti		
Simbolo	Funzione	Descrizione
	On / Off	Toccare: accensione e spegnimento della lampada  Ad ogni accensione della lampada si attiva la funzione di memoria (ultima impostazione selezionata).
	Selezione della funzione e/o regolazione della luminosità	Breve azionamento: selezione della funzione: Fascio largo, Fascio diffuso o Fascio completo Azionamento lungo durante il funzionamento: regolazione della luminosità

Funzioni della luce		
Funzione principale	Funzione	Durata di illuminazione a 20 °C
1 x Power LED	Fascio largo / Fascio diffuso (a pieno carico)	ca. 7 h
	Fascio largo / Fascio diffuso (dimmerato)	> 48 h
2 x Power LED	Fascio completo a pieno carico	ca. 3,5 h
	Fascio completo dimmerato	> 24 h
1 x Power LED	Luce d'emergenza (Fascio largo)	ca. 7 h

### 4.2 Funzioni di comando

Accensione della lampada:	Azionando brevemente  la lampada si accende nell'ultima impostazione.
Selezione modalità:	Azionando brevemente  , avviene una commutazione dei modi operativi.

Regolazione della luminosità:	Azionando una volta a lungo  viene ridotta la luminosità. Azionando nuovamente a lungo  viene aumentata la luminosità.
Spegnimento della lampada:	Azionando brevemente  , avviene una commutazione dei modi operativi.
Luce d'emergenza:	Grazie all'azionamento contemporaneo di  e  in una stazione di carica attiva per più di 3 secondi, la modalità luce di emergenza viene accesa/spenta.

### 4.3 Indicazione dello stato di carica

#### Indicazione dello stato di carica:

Luce d'emergenza ON:

Carica della accumulatore: stato LED lampeggio verde 1,1 secondo ON e 0,1 secondo OFF

Accumulatore caricata: stato LED lampeggio verde 0,1 secondo ON e 1,1 secondo OFF

Luce d'emergenza OFF:

Carica della accumulatore: stato LED lampeggio verde 0,6 secondo ON e 0,6 secondo OFF

Accumulatore caricata: verde stato LED senza lampeggiare.

#### Accumulatore:

Il superamento per difetto di una determinata tensione della batteria viene indicata sulla TorchLED 2 Ex tramite il duplice lampeggio ripetuto ogni due minuti.

Contemporaneamente la luce entrerà nella modalità di risparmio energetico e verrà ridotta al 25% della sua potenza massima.

L'intensità luminosa residua dipende dalla modalità e dal livello di regolazione.

Per non danneggiare lo accu, è necessario ricaricare la lampada il prima possibile.

### 4.4 Funzione d'emergenza

Se la funzione luce di emergenza è attivata, e durante il processo di carica della TorchLED 2 Ex si verifica una caduta di tensione, il LED superiore (largo) della TorchLED 2 Ex verrà acceso con piena potenza.

La modalità di risparmio energetico non viene attivata nella modalità luce di emergenza. La luce continua ad essere emessa con piena potenza fino alla scarica della batteria.

Non appena l'alimentazione elettrica della TorchLED 2 Ex è ripristinata, la luce viene nuovamente disinserita e il processo di carica continua.

Se la modalità luce di emergenza è accesa, il tasto modalità viene ignorato. Mediante azionamento di  è possibile disinserire la luce di emergenza.

## 5 Manutenzione e ricerca errori

### 5.1 Accumulatore

Per assicurare un funzionamento perfetto delle accu, è necessario osservare le seguenti regole:

#### **Autoscarica:**

L'autoscarica dello accu non utilizzata è molto ridotta. Non ha un andamento lineare e dipende da vari parametri quali temperatura, stato di carica, stato dello accu ecc.

#### **📌 Indicazione**

Lo accu dovrebbe essere ricaricata ogni 6 mesi.

#### **Durata in servizio:**

Se trattata bene, lo accu consente fino a 1000 cicli di carica. Assicurarsi che lo accu non subisca MAI una scarica profonda!

#### **📌 Indicazione**

La soluzione migliore è quella di ricaricare lo accu dopo ogni utilizzo.

#### **Ricaricare:**

Le batterie non sono cariche di fuori della seguente gamme di temperature da 0°C fino a +40°C.

#### **📌 Indicazione**

Caricare le accu sempre a temperature ambiente.

#### **Stoccaggio:**

Temperature superiori a +40°C danneggiano le accu, così come un'umidità eccessiva.

#### **📌 Indicazione**

Stoccare le accu sempre a temperature ambiente e all'asciutto.

#### **Garanzia:**

Lo accu sono considerate pezzi soggetti a usura. Nel caso di un uso scorretto possono subire danni e notevoli limitazioni nella loro durata. Per questa ragione, la durata della garanzia per lo accu non è la stessa di quella per l'apparecchio.

#### **📌 Indicazione**

Lampada: 2 anni      Accu: 1 anno

Tenendo presente i punti suddetti, il processo di invecchiamento non può essere arrestato, ma comunque più essere rallentato notevolmente.

## 5.2 Ispezione e manutenzione

Valgono i requisiti della EN-IEC 60079-17 oppure altre regole comportamentali valide sul posto dell'installazione.

Se l'alloggiamento della TorchLED 2 Ex o la finestra LED è incrinato, ammaccato, difettoso o fortemente imbrattato, deve essere riparato o pulito immediatamente.

Poiché i circuiti di commutazione interni del dispositivo sono sempre inseriti, in caso di sinistro deve essere rimosso immediatamente dalla zona a rischio di esplosioni e deve essere ripristinato e autorizzato solo dopo aver eseguito la riparazione.

Dopo circa 1000 cicli di carica o se si verifica una riduzione sensibile della capacità, è consigliabile rispedire il dispositivo al costruttore per la sostituzione della batteria.

Il ciclo di manutenzione dipende dalle condizioni d'impiego specifiche. Come linea guida generale, in caso di utilizzo ridotto viene consigliato un intervallo di 12 mesi.

Tutte le funzioni di questa luce devono essere mantenute secondo le disposizioni, norme e direttive in materia del rispettivo paese ed eventualmente revisionate da personale con formazione professionale.

## 5.3 Ricerca degli errori

Guasto/Messaggio di errore	Possibili cause	Rimedio
Non è più possibile caricare la torcia tascabile	La stazione di carica è difettosa	Contattare il produttore GIFAS, eventualmente sostituire la stazione di carica
Non è più possibile caricare la torcia tascabile, ma la stazione di carica è in ordine.	Difetto dell'elettronica di carica o dello accu	Contattare il produttore GIFAS, eventualmente spedirgli la torcia tascabile o sostituire lo accu
Un diodo LED non si accende più	LED difettoso	Contattare il produttore GIFAS, eventualmente spedirgli la torcia tascabile
La lampada è non rimane più accesa a lungo nonostante la ricarica	Lo accu non è più funzionale	Sostituire lo accu personalmente secondo le istruzioni al punto 4.4

## 5.4 Riparazioni

La riparazione alla TorchLED 2 Ex può essere eseguita solo con pezzi originali. Viene eseguita da personale specializzato qualificato che è stato formato secondo la EN-IEC 60079-19 o altre regole comportamentali valide sul luogo d'installazione.

L'impiego di pezzi non originali può provocare lesioni alle persone e danni materiali.

In caso d'impiego di pezzi non originali o riparazioni eseguite in modo non competente, le garanzie relative alla protezione antideflagrante non sono più valide. Pertanto è obbligatorio restituire la TorchLED 2 Ex al costruttore nel caso in cui fossero necessarie riparazioni.

## 6 Dichiarazione EU di conformità

GIFAS-ELECTRIC GmbH  
 Dietrichstrasse 2 · CH-9424 Rheineck  
 ☎ +41 71 886 44 44 ✉ info@gifas.ch  
 🌐 +41 71 886 44 49 🌐 www.gifas.ch



### EU-KONFORMITÄTSERKLÄRUNG / EU-DECLARATION OF CONFORMITY / DECLARATION UE DE CONFORMITE

Wir / We / Nous: **GIFAS-ELECTRIC GmbH, CH-9424 Rheineck**

erklären in alleiniger Verantwortung, dass das nachfolgend aufgeführte Produkt aufgrund seiner Bestückung und Bauart in der von uns in Verkehr gebrachten Ausführung den einschlägigen Sicherheits- und Gesundheitsanforderungen der EU-Richtlinie entspricht. Bei einer nicht mit uns abgestimmten Änderung des Produkts verliert diese Erklärung ihre Gültigkeit.

declare under our sole responsibility that the product listed below, due to its configuration and type of construction as we put the execution into circulation of the appropriate security and health requested, correspond with the European guideline. Any change on the product without our agreement has the consequence, that the declaration will lose its validity.

déclarons sous notre seule responsabilité que le produit sousmentionné correspond aux exigences de sécurité et de santé des lignes d'application CE, en raison de son équipement et son genre de construction. Cette déclaration perd sa validité lors de modification du produit sans notre accord.

**Produkt:** Explosionsgeschützte Akku Handleuchte  
**Product:** Explosion-safe battery hand lamp  
**Produit:** Lampe de poche accu anti-déflagrant

**Typ/Type/Type:** TorchLED 2 Ex

**EU-Richtlinien:** ATEX Herstellerrichtlinie 2014/34/EU

EMV Richtlinie 2014/30/EU

**EC-Guidelines:** ATEX Directive 2014/34/EU

EMC Guideline 2014/30/EU

**Directives de la CE:** Directive ATEX 2014/34/UE

Directive CEM 2014/30/UE

**Angewandte Normen/** EN IEC 60079-0:2018 EN 61000-6-2:2019

**Applied standards/** EN 60079-11:2012 EN 61547:2009

**Normes:** EN IEC 55015:2019+A1:2020

EN IEC 61000-3-2:2019+A1

Zertifizierungsstelle : Eurofins Electric & Electronic Product testing AG, 8320 Fehraltorf, Switzerland

EG-Baumusterprüfbescheinigungsnummer: SEV 22 ATEX 0644X

Überwachende Stelle: Eurofins Electric & Electronic Product testing AG, 8320 Fehraltorf, Switzerland

Überwachungsnummer: QAN SEV 16 ATEX 4161

CH-9424 Rheineck, 10.08.2023

GIFAS-ELECTRIC GmbH



Y. Rödiger, Geschäftsführer

Y. Rödiger, Managing Director

Y. Rödiger, Président-directeur général

## 7 Servizio di assistenza

### 7.1 Indirizzi del servizio di assistenza

GIFAS ELECTRIC GmbH Borsigstrasse 9 D-41469 Neuss	GIFAS-ELECTRIC S.r.l. Via dei Filaracci 45 Piano del Quercione I-55054 Massarosa (LU)	GIFAS ELECTRIC GmbH Strass 2 A-5301 Eugendorf	GIFAS-ELECTRIC GmbH Dietrichstrasse 2 Postfach 275 CH-9424 Rheineck
☎ +49 2137 105-0 📠 +49 2137 105-230 🌐 www.gifas.de ✉ verkauf@gifas.de	☎ +39 58 497 82 11 📠 +39 58 493 99 24 🌐 www.gifas.it ✉ info@gifas.it	☎ +43 6225 7191-0 📠 +43 6225 7191-561 🌐 www.gifas.at ✉ verkauf@gifas.at	☎ +41 71 886 44 44 📠 +41 71 886 44 49 🌐 www.gifas.ch ✉ info@gifas.ch

### 7.2 Nota redazionale

GIFAS-ELECTRIC GmbH  
CH-9424 Rheineck  
www.gifas.ch

Salvo modifiche tecniche o errori.

Questo manuale è proprietà della GIFAS-ELECTRIC S.r.l. e non può essere, né parzialmente né per intero, copiato, tradotto, trasferito, duplicato o dato a terzi senza l'autorizzazione per iscritto da parte della GIFAS-ELECTRIC.

### 7.3 Smaltimento del pozzetto



Questo prodotto non può essere gettato nella spazzatura.

In conformità alle prescrizioni locali e nazionali, il prodotto deve essere inserito in un procedimento di riciclaggio adatto.

Direttiva europea 2012/19/UE; rifiuti di apparecchiature elettriche ed elettroniche (RAEE).